



Marca: nuur®

Modelo: PRO-PARGA5VTMLP / PRO-PARGA5VTMNAT

PARRILLA DE GAS EMPOTRABLE

MANUAL DE USO

Voltaje:	127 V \sim
Frecuencia:	60 Hz
Corriente Nominal:	0,08 A
Tipo de gas:	LP / Natural

CARACTERÍSTICAS

- Dispositivo de Seguridad que evita acumulación o fugas de gas
- Sensor de fuga y Advertencia de baja presión de gas
- Perillas con iluminación LED color Blanco
- Temporizador Eléctrico de 1 a 180 minutos
- Número de quemadores: 5
- Encendido de quemadores por ignición
- Tipo de Quemadores: SABAF Serie II+DCC HE
- Soporte de sartenes de Hierro Fundido
- Control Inteligente con wifi
- Conexión Automática con Campana Extractora nuur (modelo: PRO-CAMEXPA90N)

AVISO

Antes de que este electrodoméstico saliera de la fábrica, fue probado y ajustado (consulte la placa de datos de ajuste específico, ubicada en la parte inferior del electrodoméstico, para verificar el ajuste de gas) por personal especializado y experto para garantizar los mejores resultados de funcionamiento.

Encontrará los datos técnicos correspondientes impresos en la etiqueta de datos nominales, ubicada en la parte inferior del modelo y en la penúltima página de este Manual de Instrucciones.

CONTENIDO

Notas importantes y precauciones para el uso	5
Descripción del aparato	8
Instrucciones para el usuario: uso	9
• Presentación	9
• Notas sobre seguridad	9
• Quemadores de gas	10
Instrucciones para el usuario: uso diario	12
Instrucciones para el usuario: limpieza / mantenimiento	16
Qué hacer si	17
Instrucciones para el instalador	17
• Información técnica	17
• Instalación de la parrilla	19
• Conexión de gas	20
• Mantenimiento	22
Características técnicas	23
Ayúdanos a cuidar el medio ambiente	24
Servicio nuur®	24

NOTAS IMPORTANTES Y PRECAUCIONES PARA EL USO

Ha adquirido uno de nuestros productos, por lo cual le agradecemos. Estamos seguros de que este nuevo electrodoméstico, moderno, funcional y práctico, fabricado con materiales de alta calidad, cumplirá con todas sus expectativas. Este nuevo electrodoméstico es fácil de usar, pero antes de instalarlo y usarlo, es importante leer detenidamente este Manual de Instrucciones. Proporciona información para una instalación, uso y mantenimiento seguros.

Guarde este Manual de Instrucciones en un lugar seguro para futuras referencias. El fabricante se reserva el derecho de realizar todas las modificaciones a sus productos que considere necesarias o útiles, también en su interés, sin perjudicar sus características esenciales de funcionamiento y seguridad. El fabricante no puede ser considerado responsable de cualquier inexactitud debido a errores de impresión o transcripción que puedan encontrarse en este manual.

Nota: Las imágenes mostradas en las figuras de este manual son meramente indicativas.

- La instalación, ajustes, conversiones y trabajos de mantenimiento (parte "6. INSTRUCCIONES PARA EL INSTALADOR") deben ser realizados únicamente por instaladores calificados.
- La instalación de electrodomésticos totalmente a gas y combinados debe cumplir con las Normas Nacionales vigentes.
- El electrodoméstico solo debe usarse para lo que ha sido diseñado: "¡Cocinar para uso doméstico únicamente!" Cualquier otro uso se considera inapropiado y peligroso.
- El fabricante no puede ser considerado responsable de cualquier daño a personas o cosas derivado de una instalación o mantenimiento incorrectos o del uso erróneo del electrodoméstico.
- Una vez retirado el embalaje exterior e interior de las distintas piezas, verifique y asegúrese de que el electrodoméstico esté en perfectas condiciones. Si tiene alguna duda, no use el electrodoméstico y llame a una persona calificada.
- Los materiales de embalaje utilizados (cartón, bolsas, espuma de poliestireno, clavos, etc.) no deben dejarse al alcance de los niños, ya que son una fuente potencial de peligro. Para proteger el medio ambiente, todos los materiales de embalaje son ecológicos y reciclables.
- La seguridad eléctrica de este electrodoméstico solo está garantizada

si se conecta correctamente a un buen sistema de puesta a tierra, según lo prescrito por las normas de seguridad eléctrica. El fabricante declina toda responsabilidad si no se siguen estas instrucciones. Si tiene alguna duda, solicite una revisión precisa del sistema por parte de personal calificado.

- Antes de conectar el electrodoméstico, asegúrese de que los datos de la placa de características correspondan a los de las redes de gas y electricidad (consulte la parte "7. CARACTERÍSTICAS TÉCNICAS").

Para usar cualquier tipo de electrodoméstico eléctrico hay algunas reglas básicas que deben observarse:

- No toque el electrodoméstico si sus manos o pies están mojados o húmedos.
- No use el electrodoméstico descalzo.
- No tire del cable para desconectar el enchufe de la toma de corriente.
- No deje el electrodoméstico fuera, bajo el sol, la lluvia, etc.
- No permita que los niños o cualquier persona que no sea capaz de usar el electrodoméstico por sí mismos lo utilicen.
- Si está usando una toma de corriente cerca del electrodoméstico, asegúrese de que los cables de los electrodomésticos que está usando no lo toquen y estén lo suficientemente lejos de todas las partes calientes del electrodoméstico.
- Cuando haya terminado de usar el electrodoméstico, verifique que todos los controles estén en la posición apagada o cerrada, asegurándose de que el "0" de la perilla corresponda al símbolo "•" serigrafado en el panel frontal.
- Desenchufe el electrodoméstico antes de comenzar a limpiarlo o darle servicio.
- En caso de fallo y/o mal funcionamiento, apague el electrodoméstico y desconéctelo; no lo manipule. Todas las reparaciones o ajustes deben ser realizados con el máximo cuidado y atención por personal calificado.
- Por esta razón, recomendamos llamar a nuestro Centro de Asistencia más cercano, explicando el problema y dando el nombre del modelo. Si un electrodoméstico está fuera de servicio o no se va a usar más, debe inutilizarse eliminando aquellas partes que podrían ser una fuente de peligro para los niños cuando jueguen, por ejemplo: El cable de alimentación.
- Este electrodoméstico puede ser usado por niños a partir de 8 años y personas con capacidades físicas, sensoriales o mentales reducidas o falta de experiencia y conocimiento si han sido supervisados o instruidos acerca del uso del electrodoméstico de manera segura y comprenden los peligros involucrados.

- La limpieza y el mantenimiento del usuario no deben ser realizados por niños sin supervisión.

A, Este electrodoméstico no está destinado a ser utilizado por personas (incluidos niños) con capacidades físicas, sensoriales o mentales reducidas, o falta de experiencia y conocimiento, a menos que hayan sido supervisados o instruidos acerca del uso del electrodoméstico por una persona responsable de su seguridad.

B, Se debe supervisar a los niños para asegurarse de que no jueguen con el electrodoméstico.

C, Este electrodoméstico es solo para uso doméstico.

D, Si el cable de suministro está dañado, debe ser reemplazado por el fabricante, su agente de servicio o una persona calificada similar para evitar un peligro.

E, Eliminación correcta de este producto: Este marcado indica que este producto no debe eliminarse con otros desechos domésticos. Para evitar posibles daños al medio ambiente o la salud humana por la eliminación incontrolada de residuos, recíclelo de manera responsable para promover la reutilización sostenible de los recursos materiales.



- Mantener los alrededores del aparato libres de materiales combustibles, gasolina y otros vapores o líquidos inflamables;

- No debe utilizarse como calefactor de ambiente,

- Si huele a gas:

- Abra las ventanas.

- No accione interruptores eléctricos.

- Apague todas las flamas cerrando la válvula general de paso.

- Llame inmediatamente al Servicio de Supresión de Fugas o a su proveedor de gas.

DESCRIPCIÓN DEL APARATO

1. Quemador de gas Wok
2. Quemador de rápido (R)
3. Quemador semi-rápido (SR)
4. Quemador auxiliar (Aux)
5. Perilla de control del quemador
6. Soporte para recipientes (parrillas)

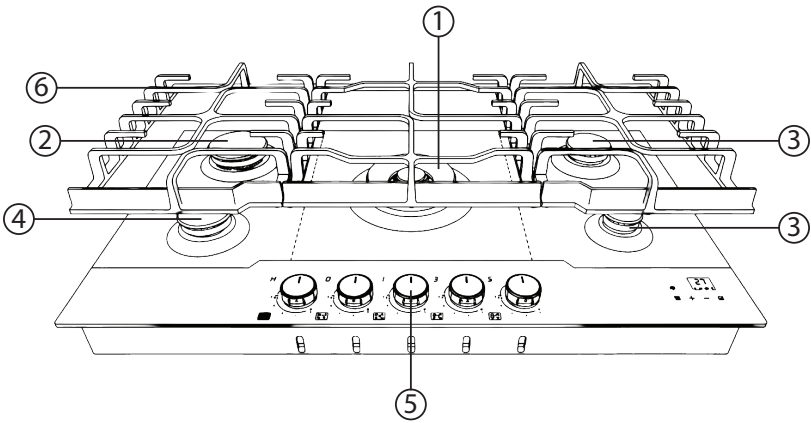

PRO-PARGA5VTM / PRO-PARGA5VTMNAT

Atención:

Los soportes para recipientes tienen la misma forma; ¡ponga atención para colocarlos en la posición correcta, de acuerdo con el diámetro de los quemadores!

INSTRUCCIONES PARA EL USUARIO: USO

PRESENTACIÓN

Los quemadores están dimensionados en su tamaño y potencia para proporcionar el calor exacto requerido para cada estilo de cocción. Los quemadores pueden estar equipados con un Dispositivo de Seguridad de Flama (FSD = Termopar, figura 5). En la parte superior de cada perilla hay un diagrama impreso que muestra a qué quemador o elemento calefactor se refiere.

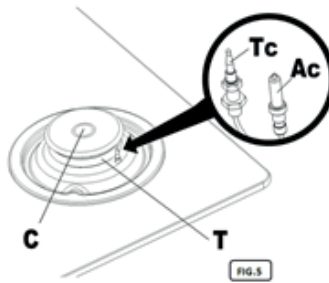

NOTAS GENERALES SOBRE SEGURIDAD

- Cuando los quemadores o placas estén en uso, no los deje desatendidos y asegúrese de que no haya niños pequeños cerca. Verifique que las asas de las sartenes estén correctamente posicionadas y siempre mantenga un ojo en la sartén cuando se utilicen aceites o grasas, ya que son fácilmente inflamables.
- No utilice latas de aerosol cerca del electrodoméstico cuando esté en uso.
- Ponga todos los quemadores en posición "Apagado" (símbolo de disco completo en el panel de control)
- Si observa alguna grieta en la superficie de la parrilla, desconecte el electrodoméstico de la corriente inmediatamente.

QUEMADORES DE GAS

Encendido manual

1. Presione y gire en sentido antihorario la perilla correspondiente al quemador que desea utilizar desde la posición "Apagado" (símbolo de disco completo en el panel de control), hasta que alcance la posición "Máxima" (☀️) correspondiente a la Flama grande y coloque una cerilla encendida cerca del quemador.

2. Después del encendido, gire la perilla desde la posición "Máxima" (☀️) a la posición "Mínima" (🔥) y verifique la estabilidad de la Flama.

3. Para apagar el quemador, gire la perilla en el sentido de las agujas del reloj hasta la posición "Apagado" (símbolo de disco completo en el panel de control).



Figura 1

ENCENDIDO ELÉCTRICO AUTOMÁTICO (SOLO EN CIERTAS VERSIONES, VER FIG. 5, REF. AC)

El comando de encendido está integrado en la perilla de control. Presione y gire en sentido antihorario la perilla correspondiente al quemador que desea utilizar desde la posición "Apagado" (símbolo de disco completo en el panel de control), hasta que alcance la posición "Máxima" (fig. 1) correspondiente a la flama grande con una pequeña estrella. Automáticamente, se disparará la chispa de encendido; mantenga la perilla presionada hasta que la flama se encienda. En caso de un apagón, se pueden usar cerillas para encender los quemadores. Después del encendido, gire la perilla desde la posición "Máxima"

(correspondiente a la flama grande) a la posición "Mínima" (correspondiente a la flama pequeña) y verifique la estabilidad de la flama. Para apagar el quemador, gire la perilla en el sentido de las agujas del reloj hasta la posición "Apagado" (símbolo de disco completo en el panel de control).

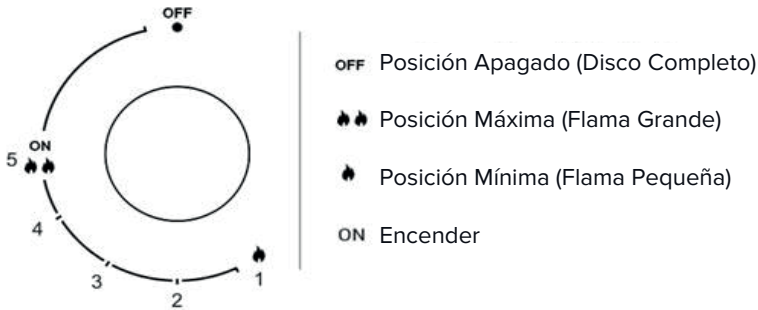
Encendido de quemadores equipados con termopares de seguridad (solo en ciertas versiones, ver fig. 5, ref. Tc)

En caso de que los quemadores estén equipados con Dispositivo de Seguridad de flama (FSD = Termopar fig. 5 Tc), repita las operaciones descritas anteriormente. Una vez que la flama esté encendida, mantenga la perilla presionada durante unos 10 segundos para permitir que el Dispositivo de Seguridad de flama (FSD = Termopar) se caliente. Si, al final de este tiempo, el quemador no se enciende, significa que el Dispositivo de Seguridad de flama (FSD = Termopar) no está suficientemente caliente. Repita la operación.

USO ÓPTIMO DE LOS QUEMADORES

Para obtener el máximo rendimiento con el mínimo consumo de gas, es útil tener en cuenta los siguientes puntos:

- Una vez que el quemador esté encendido, ajuste la flama según sus necesidades, desde la posición "Máxima" hasta la posición "Mínima".
- Use el tamaño adecuado de sartén (solo con fondo plano) para cada quemador (vea la tabla a continuación y la fig. 2).
- Cuando el contenido de la sartén comience a hervir, gire la perilla hacia la "Posición de tasa reducida" (flama pequeña).
- Siempre ponga una tapa en la sartén.

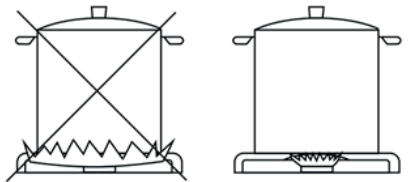
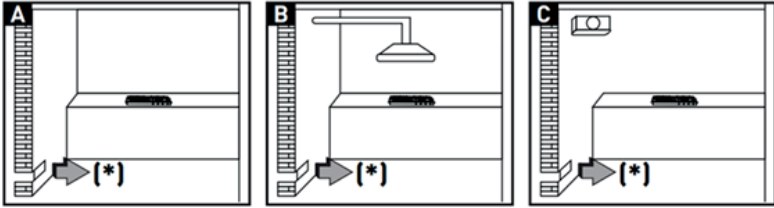

FIG. 2

Ø de recipientes en cm				
Quemadores	Wok	Rápido	Semi-rápido	Auxiliar
PRO-PARGA5VTM PRO-PARGA5VTMNAT	24-26	24-26	22-24	10-14

Cuando se utiliza un electrodoméstico a gas, este produce calor y humedad en la habitación donde está instalado. Por esta razón, la habitación debe estar bien ventilada, manteniendo libres las aberturas de ventilación natural (fig. A) y encendiendo el sistema de ventilación mecánica (campana extractora o ventilador eléctrico - Figs. B y C). Si la estufa se usa durante un largo período, puede ser necesaria una ventilación adicional, por ejemplo, abriendo una ventana o aumentando la potencia del sistema mecánico si hay uno.



INSTRUCCIONES PARA EL USUARIO: USO DIARIO

4.1 Encendido de cero segundos

Presione y gire la perilla y luego el encendido funcionará automáticamente durante 3 segundos, no es necesario mantener presionada la perilla. Nota: Cada encendido debe esperar a que el último ciclo de descarga pase 3 segundos antes de que se pueda lograr el encendido de cero segundos, de lo contrario, debe mantenerse presionando el encendido como de costumbre.

4.2 Temporizador de apagado

Durante la combustión, mantenga presionada la "tecla de modo" del panel de temporización (la primera desde la izquierda) para entrar en el modo de temporización. El tubo digital correspondiente al quemador que se selecciona para temporización parpadeará. Presione brevemente la "tecla de modo" para cambiar el quemador y finalmente presione brevemente la "tecla de confirmación" (la primera desde la derecha) para confirmar. Después de la confirmación, el círculo de luz de la perilla del quemador correspondiente comienza a respirar y parpadear, el estado de parpadeo indica que el quemador actual está en modo de temporización.

Rango de temporización: 1 - 180 minutos, cuando el tiempo de temporización termina, el tubo digital muestra 00, y el zumbador emite un pitido durante 2 minutos (cambia a acordes 1 minuto), presione brevemente cualquier botón para cancelar el sonido del zumbador.

4.3 Visualización de potencia de fuego en varias etapas

Gire la escala a ON y luego gírela en sentido antihorario para distinguir entre 5 niveles de potencia de fuego, y el tubo digital también se mostrará en consecuencia. El número más grande significa que la potencia del quemador es mayor. Pero el intervalo de OFF a ON de la escala no es fácil de subdividir debido al pequeño intervalo de ángulo, por lo que el tubo digital muestra "A" de manera uniforme. Después de cerrar, el tubo digital se desvanece.

4.4 Conexión WIFI, visualización de la APP (nuur-hogar)

Debido a los requisitos de seguridad de la certificación, la APP no puede controlar de forma remota la estufa de gas, solo puede mostrarla.

Para conectarse al WIFI y la APP: Presione y mantenga presionadas las teclas '+' y '-' durante más de 2 segundos, acompañadas de un sonido de aviso, para ingresar a la red de distribución de inicio y APP. Después de una conexión exitosa, el icono de WIFI permanece encendido, pero si la conexión no tiene éxito dentro de los 3 minutos, el icono de WIFI se apaga.

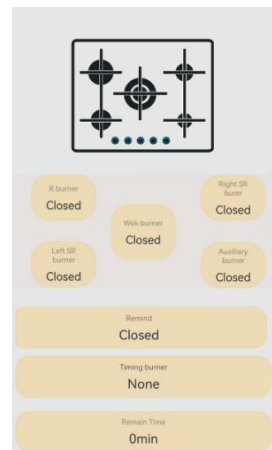

Se puede lograr la siguiente visualización:

1. Estado del quemador: apagado, débil, medio, fuerte;
2. Recordatorio de mensajes: estado de apagado, estado de funcionamiento, temporización en curso;
3. Quemador actualmente en temporización;
4. Tiempo restante de temporización;
5. Visualización dinámica.



4.5 Alarma de fuga

Utilice el sensor de gas AQS1004 para la detección de fugas de gas. Mantenga presionado el botón “” durante más de 2 segundos, acompañado de un aviso audible.

- Cuando está encendido: Al detectar una fuga de gas, el icono blanco  permanece encendido.
- Cuando está apagado: Al no detectar una fuga de gas, el icono blanco  se apaga.

El tubo digital muestra E1 y parpadea, y el zumbador emite un pitido continuo hasta que no se detecte ninguna fuga de gas, de lo contrario, la falla siempre se mostrará y la prioridad de la falla será la más alta.

- En estado de espera: no se permite encender el encendedor.
- En estado de funcionamiento: todas las válvulas deben estar cerradas.

Cuando tenga la pantalla E1, también aparecerá información emergente en la App nuur-hogar para recordarle.

4.6 Alarma de baja presión

Si la presión del gas es inferior a 1000 Pa (LPG es 1500 Pa), los pines del interruptor se desconectarán, y si la presión del aire es superior a 1000 Pa (LPG es 1500 Pa), los pines del interruptor se volverán conductivos. Después de que el quemador esté encendido, la falla solo se informará después de detectar la falta de gas, y no es necesario informar la falla en estado de apagado.

Cuando la alarma de falla se active, la luz indicadora roja  del panel de temporización parpadeará y el zumbador emitirá una alarma de manera intermitente, avisando durante 10 segundos, apagándose durante 10 segundos y luego avisando durante 10 segundos.

También aparecerá información emergente en la App nuur-hogar para recordarle.

4.7 Alarma de apagado accidental de la llama

Cuando la flama se apaga anormalmente, la pantalla del quemador actual mostrará “-” y parpadeará, acompañado de sonidos de alarma intermitentes. Es necesario volver al punto OFF y luego encenderlo nuevamente. También aparecerá información emergente en la App nuur-hogar para recordarle.

4.8 Recordatorio de temperatura residual

Si algún quemador está funcionando durante más de 5 minutos, después de que la combustión se detenga, el tubo digital correspondiente en el panel de luces LED necesita mostrar "H" como recordatorio. El tiempo del recordatorio dependerá del tiempo de trabajo de los quemadores.

4.9 Indicación de códigos de error

- E1: Alarma de fuga de gas, el tubo de visualización parpadea, el icono de fuga de aire parpadea y va acompañado de un ciclo de sonido de alarma intermitente hasta que no se detecta ninguna fuga de aire, de lo contrario, la falla siempre se muestra y la prioridad de la falla es la más alta. Debe revisar la estufa de gas y la fuente de gas, para confirmar que no hay fugas antes de volver a usarla.

- E2: Alarma de escasez de gas, solo se muestra en estado de funcionamiento.

Cuando hay falta de gas, el icono parpadea. Debe verificar si la fuente de gas está abierta o no, o debe reemplazar la fuente de gas.

- E3: Comunicación anormal, la comunicación entre el tablero de visualización o el tablero de temporización es anormal y no se han recibido datos de comunicación del tablero de alimentación. Debe verificar si las tarjetas funcionan bien o no, o si es necesario reemplazarlas.

- E4: Apagado accidental de la flama, cuando la flama se apaga anormalmente, la pantalla del quemador actual muestra "-" y parpadea, acompañado de sonidos de alarma intermitentes. Debe volver al punto OFF y luego encenderlo nuevamente.

- E5: Sobre temperatura de PCB, cuando el sensor de la tarjeta de alimentación detecta que la temperatura supera los 90°C, el tubo de visualización en el tablero de temporización muestra E5. Debe apagar la estufa para calmar la temperatura.

INSTRUCCIONES PARA EL USUARIO: LIMPIEZA Y MANTENIMIENTO

Antes de realizar cualquier trabajo de mantenimiento o limpieza, desconecte el electrodoméstico de la corriente eléctrica.

PARRILLA

La superficie de la parrilla, el soporte para sartenes, las tapas esmaltadas de los quemadores (C) y las cabezas de los quemadores (T) (ver fig. 5) deben limpiarse después de cada uso con agua tibia y jabón, enjuagarse y secarse bien para mantenerlas en buen estado. Nunca limpie cuando la parte superior y los componentes aún estén calientes. No utilice almohadillas de metal o abrasivas, polvos abrasivos o productos en aerosol corrosivos. Nunca deje vinagre, café, leche, agua salada, jugo de limón o tomate durante mucho tiempo en las superficies.

ADVERTENCIAS

Las partes accesibles pueden estar calientes cuando el soporte de la sartén está en uso. Mantenga a los niños pequeños alejados.

Cumpla con las siguientes instrucciones antes de volver a montar las partes:

- Verifique que las cabezas de los quemadores y las tapas correspondientes estén correctamente posicionadas en sus alojamientos (ver fig. 5).
- Verifique que las ranuras de las cabezas de los quemadores no estén obstruidas por cuerpos extraños.
- Si al realizar la instalación o después de un tiempo, encuentra que una tapa es difícil de abrir o cerrar, no la fuerce, sino llame urgentemente a asistencia técnica.
- Después de su uso, para mantenerlos en buen estado, las placas deben tratarse con productos específicos, fácilmente encontrados en las tiendas, para mantener las superficies limpias y brillantes. Esto también evitará la formación de óxido. Si se derrama algún líquido, siempre debe limpiarse con una esponja.

QUÉ HACER SI....

Algunos problemas pueden ser causados por operaciones de mantenimiento simples o por algo que se olvidó y puede resolverse fácilmente sin tener que llamar a asistencia técnica.

Si su electrodoméstico no está funcionando eficientemente:

- Asegúrese de que la llave de gas esté abierta.
- Verifique que el enchufe esté conectado.

Verifique que las perillas estén configuradas correctamente para cocinar y luego repita las operaciones indicadas en el Manual de Instrucciones.

- Verifique los interruptores de seguridad del sistema eléctrico (RCD). Si hay una falla en el sistema, llame a un electricista.

INSTRUCCIONES PARA EL INSTALADOR

INFORMACIÓN TÉCNICA

- La instalación, ajustes, conversiones y mantenimiento enumerados en esta parte solo deben ser realizados por personal calificado. El fabricante no puede ser considerado responsable de cualquier daño a personas o cosas derivado de una instalación incorrecta del electrodoméstico.

- Los dispositivos de seguridad y ajuste de los electrodomésticos solo pueden ser modificados por el fabricante o un proveedor debidamente autorizado durante su vida útil.

- Todos los electrodomésticos a gas pueden instalarse como “Clase 3” (empotrados) en cumplimiento con las normas de gas únicamente.

- Cualquier pared lateral (solo una - izquierda o derecha) que supere en altura la superficie de trabajo, debe estar al menos a 50 mm de distancia.

- El adhesivo utilizado para unir el plástico laminado a la pieza del mueble debe poder soportar una temperatura de al menos 150°C, para que el plástico laminado no se despegue.

- La instalación de todos los electrodomésticos a gas debe cumplir con las Normas Nacionales vigentes.
- Este electrodoméstico no está conectado a un conducto para la descarga de productos de combustión; por lo tanto, debe conectarse en cumplimiento con las reglas de instalación mencionadas anteriormente. Se debe prestar especial atención a las instrucciones dadas a continuación para la ventilación y aireación.

INSTALACIÓN

VENTILACIÓN DE LAS HABITACIONES

La habitación donde se instala el electrodoméstico debe estar permanentemente ventilada para garantizar un correcto funcionamiento de acuerdo con las Normas Nacionales vigentes. La cantidad de aire necesaria es la requerida para una combustión regular del gas y para la ventilación de la habitación y cuyo volumen no debe ser inferior a 20 m^3 . El flujo natural de aire debe ser directo a través de aberturas permanentes en las paredes (que van hacia el exterior) de la habitación a ventilar con una sección libre mínima de 100 cm^2 para electrodomésticos equipados con el Dispositivo de Seguridad de Flama (FSD) en cada quemador. Estas aberturas deben estar posicionadas de manera que no puedan obstruirse nunca. Si el electrodoméstico no está equipado con el Dispositivo de Seguridad de Flama (FSD) en cada quemador, la sección libre no debe ser inferior a 200 cm^2 . También se permite la ventilación indirecta tomando aire de habitaciones adyacentes a la que se va a ventilar, cumpliendo estrictamente con las prescripciones de las Normas Nacionales vigentes.

UBICACIÓN Y AIREACIÓN

Los electrodomésticos de gas siempre deben descargar los productos de combustión a través de extractores conectados a conductos o directamente al exterior. Si es imposible usar un extractor, se permite un ventilador instalado en la ventana o en una pared que dé al exterior y debe encenderse cada vez que se utilice el electrodoméstico, siempre que se cumplan las normas y regulaciones vigentes relacionadas con la ventilación.

DESEMPAQUE DEL ELECTRODOMÉSTICO

Una vez que se haya retirado el embalaje exterior e interior de las

diversas piezas, verifique y asegúrese de que el electrodoméstico esté en perfectas condiciones. Si tiene alguna duda, no utilice el electrodoméstico y llame a su Centro de Asistencia más cercano. Algunas piezas están montadas en el electrodoméstico y protegidas por una película plástica. Esta película protectora debe retirarse antes de usar el electrodoméstico. Recomendamos cortar la película plástica a lo largo de los bordes con un cuchillo afilado o una aguja.

Los materiales de embalaje utilizados (cartón, bolsas, espuma de poliestireno, clavos...) no deben dejarse al alcance de los niños, ya que son una fuente potencial de peligro.

INSTALACIÓN Y FIJACIÓN DE LA PARRILLA

Las medidas de la cavidad realizada en la parte superior del mueble modular y en la que se empotrará la parrilla se indican en la fig. 9. Los armarios o campanas deben mantener una distancia mínima de 750 mm desde la parte superior.

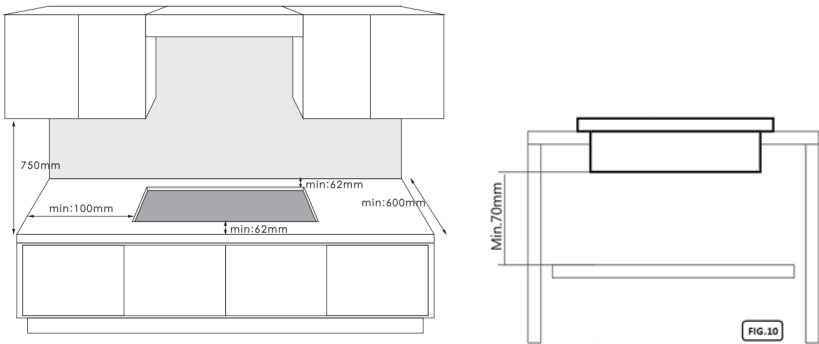

Medidas de empotre para diferentes modelos:

Para PRO-PARGA5VTM PRO-PARGA5VTMNAT: 835×475 mm;

IMPORTANTE

Debajo de la parrilla es necesario aplicar siempre un panel de separación de madera, colocado a una distancia mínima de 70 mm desde la parte inferior de la misma, que debe ser fácilmente removible para permitir posibles operaciones de mantenimiento (ver fig. 10).

La parrilla tiene un sello especial que evita que el líquido se infiltre en el mueble. Cumpla estrictamente con las siguientes instrucciones para aplicar correctamente este sello:

1. En el borde trasero del lado inverso, use la almohadilla de goma espuma para pegar un círculo (ver fig. 11).
2. Fije de manera uniforme y segura el sello a la parrilla, presionándolo en su lugar con los dedos.
3. Retire la tira de papel protector del sello. Inserte los ganchos en sus alojamientos correspondientes en la parrilla y colóquelos en el agujero del mueble. Fíjelo en su lugar con los tornillos de fijación correspondientes (ver fig. 12).

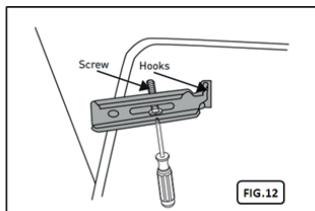
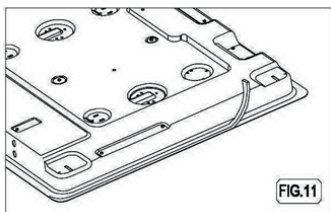

CONEXIÓN DE GAS

Antes de conectar el electrodoméstico a la red de gas, verifique que la placa de datos de ajuste, ubicada en la parte inferior del electrodoméstico, corresponda a la disponible en la red de gas. La placa de datos de ajuste proporciona todas las condiciones de ajuste del electrodoméstico, como el tipo de gas y las presiones de funcionamiento del gas. Una vez instalado, verifique que no haya fugas usando solo una solución jabonosa. ¡Nunca use una llama! ¡Está prohibido!

Cuando el gas se distribuye a través de conductos, el electrodoméstico debe conectarse a la red de gas con:

- Un tubo flexible de acero inoxidable sin costura de acuerdo con las Normas Nacionales vigentes, con una extensión máxima de 2 metros y sellos de acuerdo con las Normas Nacionales vigentes. Nota: Asegúrese de que el tubo, una vez instalado el electrodoméstico, no entre en contacto con las partes móviles de la unidad en la que está integrada la parrilla (como cajones, por ejemplo), se aplaste o esté demasiado doblado.
- Un tubo de acero rígido de acuerdo con las Normas Nacionales vigentes, cuyas juntas deben realizarse utilizando accesorios roscados

de acuerdo con la Norma ISO 7/1. No se permite el uso de cáñamo con adhesivos adecuados o cinta de teflón como sellador.

- Un tubo de cobre de acuerdo con las Normas Nacionales vigentes, cuyas juntas deben realizarse utilizando accesorios sellados de acuerdo con las Normas Nacionales vigentes.

Cuando el gas se suministra directamente desde una botella de gas, el electrodoméstico, suministrado por un regulador de presión, debe conectarse:

- Con tubos flexibles de acero inoxidable sin costura de acuerdo con las Normas Nacionales vigentes con una extensión máxima de 2 metros y sellos de acuerdo con las Normas Nacionales vigentes. Nota: Asegúrese de que el tubo no entre en contacto con las partes móviles de la unidad en la que está integrada la parrilla (como cajones, por ejemplo), se taplaste o esté demasiado doblado. Recomendamos conectar un adaptador especial al tubo flexible, fácilmente disponible en el mercado, para facilitar la conexión al accesorio de la manguera del regulador de presión en la botella. En cualquier caso, el tubo que conecta el electrodoméstico con la red de gas debe estar colocado con curvas suaves, y la junta de goma que previene fugas, añadida por el usuario entre el accesorio de entrada de gas del electrodoméstico y la conexión del tubo, debe cumplir con la Norma EN 549 (obténgala en los Centros de Asistencia Técnica adecuados o distribuidores autorizados).

¡PRECAUCIÓN!

Realice la conexión evitando todo tipo de tensión en el electrodoméstico.

Declaraciones

Nuestros electrodomésticos están equipados con una rosca de conexión de entrada de gas adecuada para conectarlos a la red de distribución de gas.

Perillas

El ajuste de flama baja es el siguiente:

- Encienda el quemador y gire la perilla a la posición de flama pequeña.
- Retire la perilla que simplemente está insertada en el eje de la válvula de paso.

- Inserte un pequeño destornillador en el eje superior y gire el tornillo de estrangulamiento hacia la izquierda o hacia la derecha hasta que la flama del quemador esté convenientemente regulada a la posición baja.
- En el caso de perillas con termopares de seguridad, el tornillo de ajuste está en el costado del eje.
- Asegúrese de que al girar rápidamente de la posición "Máxima" a la "Mínima", el quemador no se apague.

Atención:

Si la perilla, después de un uso prolongado de la parrilla, presenta alguna fricción al girar, no insista en usarlo. Llame a nuestro Centro de Asistencia más cercano para que tomen medidas para sustituir la perilla por la adecuada.

MANTENIMIENTO

Antes de realizar cualquier trabajo de mantenimiento o cambiar piezas, desconecte el electrodoméstico de las fuentes de gas y electricidad.

REEMPLAZO DE COMPONENTES

- Para acceder a la placa terminal y al cable de alimentación, es necesario retirar la parrilla del mueble desenroscando los tornillos de fijación correspondientes (V) (ver fig. 12).
- Si es necesario cambiar el cable de alimentación, llame a un Centro de Asistencia autorizado, ya que es necesario el uso de herramientas especiales. El técnico tendrá que conectar un cable con una sección transversal adecuada manteniendo el cable de tierra más largo que los cables de fase.
- Para reemplazar otros componentes de gas y eléctricos que se encuentran dentro de la parrilla, es suficiente retirar la parte superior de trabajo desenroscando los tornillos de fijación de los quemadores.
- Reemplace el sello cada vez que cambie una perilla para garantizar una estanqueidad perfecta entre el cuerpo y el riel.

CARACTERÍSTICAS TÉCNICAS

TABLA DE QUEMADORES, INYECTORES Y POTENCIAS

(Para la disposición de los quemadores de la parrilla, ver en la página 8)

Quemadores		Gases y presiones	Diámetro de inyectores	Potencias
No.	Denominación	mbar	1/100 mm	(kW)
1	Wok	G30 (Butano) a 40 mbar	92	4.0
		G20 (Gas natural) a 20 mbar	150	4.0
2	Rápido (R)	G30 (Butano) a 40 mbar	80	3.2
		G20 (Gas natural) a 20 mbar	115	3.0
3	Semi-rápido (SR)	G30 (Butano) a 40 mbar	62	2.0
		G20 (Gas natural) a 20 mbar	97	1,75
4	Auxiliar (Aux)	G30 (Butano) a 40 mbar	47	1.2
		G20 (Gas natural) a 20 mbar	72	1.0

Atención:

Este electrodoméstico debe ser instalado únicamente por un técnico calificado, de acuerdo con las instrucciones del fabricante, que se encuentran en el Manual de Instrucciones. La conexión al suministro de gas debe realizarse con un tubo flexible de metal o uno rígido, según las Normas Nacionales vigentes. Este electrodoméstico debe instalarse en una habitación con ventilación permanente, de acuerdo con las Normas Nacionales vigentes.

AYÚDANOS A CUIDAR EL MEDIO AMBIENTE

No tires la parrilla de gas con la basura doméstica común cuando se haya desgastado. Llévalo a un centro de reciclaje para contribuir a la protección de nuestro planeta.

En nuur® nos enorgullece ser parte de la solución para un futuro sustentable, ayúdanos a cumplir con este objetivo.



SERVICIO NUUR®

Si requieres soporte, información o tienes cualquier problema, por favor contacta a tu distribuidor.

La operación de este equipo está sujeta a las siguientes dos condiciones:

- (1) Es posible que este equipo o dispositivo no cause interferencia perjudicial.
- (2) Este equipo o dispositivo debe aceptar cualquier interferencia, incluyendo la que puede causar su operación no deseada.

Parrilla de gas empotrable inteligente
Marca: nuur®
Modelos: PRO-PARGA5VTMLP / PRO-PARGA5VTMNAT

IMPORTADO POR:

GRUPO RIJOCI S.A. DE C.V.

Av. Ejército Nacional # 836 Int. 301, Col. Polanco II
Sección, C.P. 11530, Miguel Hidalgo, Ciudad de México, México

Teléfono y WhatsApp: 5610153718

www.nuur.mx

SÍGUENOS EN :



Instagram:
[@nuur.mx](https://www.instagram.com/nuur.mx)



TikTok
[@nuur.mx](https://www.tiktok.com/@nuur.mx)



Youtube:
[@nuurmx](https://www.youtube.com/nuurmx)



Facebook:
[@nuur.mx](https://www.facebook.com/nuur.mx)

Descarga tu app **nuur Hogar** en



Google, Google Play y YouTube son marcas de Google LLC.

Apple y Logo Apple son marcas registradas de Apple Inc., registradas en E.U. y otros países.